



# DLE12.10MF

Display lineal de 12 cm y 10 caracteres, monocolor.





## Descripción

- El modelo DLE12.10MF dispone de un máximo de 10 caracteres estáticos.
- Su altura de 9 píxeles permite representar la información en una sola línea.
- LED Oval. Diseño óptimo para ambientes de exterior.
- Dispone de sensor de luminosidad para ajustar de manera automática la intensidad de los LEDs según la luminosidad ambiente.
- Comunicación nativa mini USB.
- Permite escoger un módulo de comunicación según nuestras necesidades. Ver apartado "comunicaciones".
- Puede trabajar de manera opcional con un mando a distancia IR o RF para acceder a una serie de funciones específicas como ejecutar programas rápidamente.
- Software gratuito para Windows [Dynamic3](#). Permite modificar los textos, elegir el modo de aparición, utilizar campos como hora y fecha, crear nuestros eventos como días sin accidentes, guardar programas y/o ejecutarlos. Incluso podremos personalizar nuestros tipos de letras y gráficos.
- También dispone de varias opciones para la comunicación, integrando protocolos como el [ModBus](#) (ModBus RTU y ModBus TCP/IP) o un protocolo de integración rápido [TCP/IP – ASCII](#). Ver apartado de comunicaciones.
- El chasis está fabricado mediante el uso de perfil de aluminio extrusionado, garantizando la máxima robustez del equipo, así como su mínimo peso.
- La pintura del equipo se realiza mediante la tecnología de pintura electroestática, proporcionando una alta resistencia, durabilidad y calidad al equipo.
- Tanto el hardware como el software han sido creados por MP Electronics, fomentando el desarrollo y la producción a nivel nacional.

## Especificaciones técnicas







VISUALIZACIÓN	DLE12.10MF
Altura de carácter máximo	120 mm
Nº caracteres estáticos*	10
Nº píxeles	9 x 64
Área visualización	120 x 887 mm
Diámetro del LED	5 mm
Luminosidad	Exterior
Color	Monocolor rojo (opcional blanco o ámbar)
Distancia legibilidad máxima	50 m
Ángulo de visibilidad	120º
ELÉCTRICAS	
Microprocesador	32 bits
Alimentación	230V AC +/- 15 % / 50hz (12 o 24 V DC opcionalmente)
Consumo máximo	64 W
Temperatura de trabajo	Temperatura entre -10 y +60 °C
Tipo de alimentación	Fuente de alimentación conmutada incorporada en el interior





\*Nota: Número máximo de caracteres para la fuente de 9 píxeles.



## Comunicaciones

Todos los modelos disponen de un conector mini USB de serie. Además, podremos escoger uno de entre todos los siguientes módulos de comunicación para trabajar con el display.

MÓDULOS COMPATIBLES	
	<b>MOD 232/485</b> Módulo de comunicación serie RS232 o RS485.
	<b>MOD TCP/IP</b> Módulo de comunicación TCP/IP.
	<b>MOD 2 ENT ANG (ADC)</b> Modulo con 2 entradas analógicas. Se pueden configurar las 2 entradas como 0 – 10 V o 4 – 20 mA de forma independiente.
	<b>MOD REC GPS</b> Permite la sincronización del reloj mediante GPS.
	<b>MOD WiFi</b> Módulo de comunicación inalámbrica WiFi.
	<b>MOD 4ENDIG</b> Módulo de de 4 entradas digitales para ejecución de programas.
	<b>MOD 8ENDIG</b> Módulo de de 8 entradas digitales para ejecución de programas.

PERIFERICOS	
	<b>MD-IR</b> Mando infrarrojo con un alcance máximo de unos 8 m.
	<b>MD-RF</b> Mando radiofrecuencia con un alcance máximo de unos 50 m.
	<b>RELES</b> Podremos activar uno o dos relés mediante software o protocolo.
	<b>SENTEX</b> Sonda específica para informar de la temperatura exterior.



PROTOCOLOS	
<a href="#">Protocolo DTPM</a>	Protocolo nativo para gestionar las pantallas que permite utilizar todas las funcionalidades de usuario o integrador de las mismas.
<a href="#">Protocolo ModBus</a>	Protocolo estándar de funcionalidad reducida que permite implementar las pantallas en sistemas industriales, como PLC's, de una forma rápida y sencilla.
<a href="#">Protocolo TCP-ASCII</a>	Protocolo derivado del DTPM con una funcionalidad reducida, pero de muy fácil integración.

## Software

**Dynamic 3** (Windows): Software gratuito para la edición y gestión de las pantallas LED MP. Se puede descargar en nuestra página web, sección descargas o directamente (<http://www.mpelectronics.es/descarga/>). Requiere permisos de Administrador.



Con este software podremos:

- Agregar texto con diferentes tipos de fuente y modos de aparición en pantalla en una o varias ventanas.
- Utilizar "Tokens" de tiempo (hora, fecha, etc.), eventos (días sin accidentes) y variables.
- Guardar y ejecutar programas almacenados en la pantalla e incluso crear un calendario donde se ejecutarán varios programas en un periodo de tiempo definido.
- Personalizar fuentes de texto y gráficos.

**MP Tools** (Windows): Completo software para la configuración de todas las posibilidades de la pantalla y herramienta imprescindible para la ayuda a integradores. Requiere permisos de Administrador.



## Dimensiones

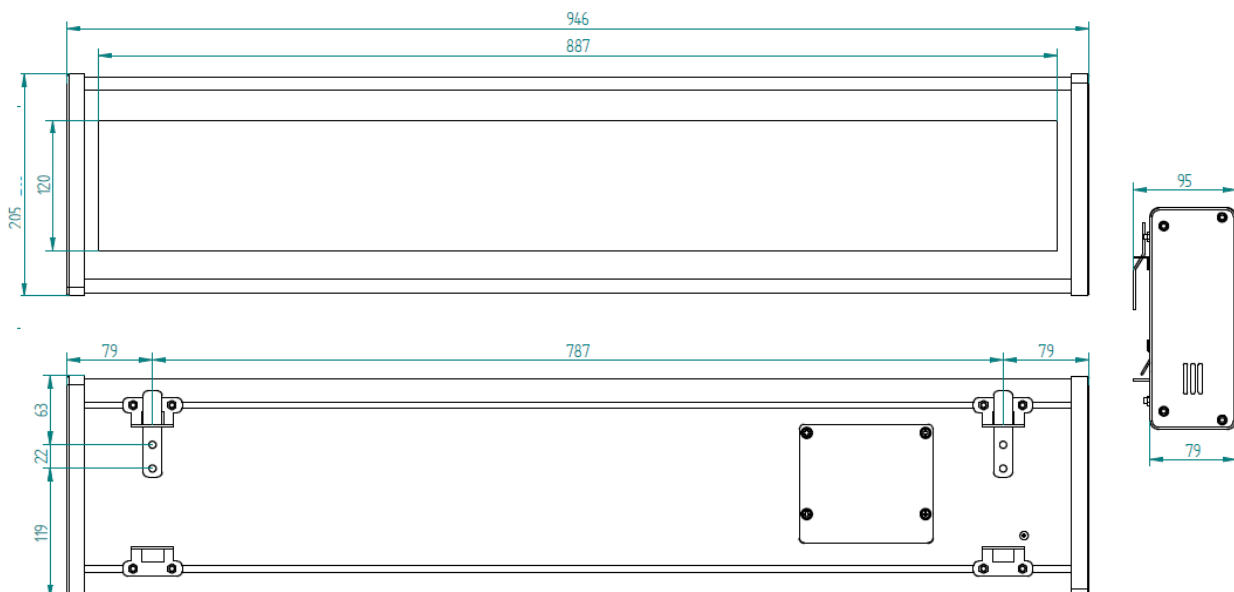



<b>CONSTRUCTIVAS</b>	<b>DLE12.10MF</b>
Chasis	
Largo x Alto	946 x 205 mm
Fondo	79 mm (95 mm con soportes)
Peso aproximado	5,5 Kg
Grado de protección	IP54 (IP65 opcionalmente)
Material del frontal	Metacrilato
Material del chasis	Aluminio extrusionado
Color del chasis	Negro
Sujeción	Mediante accesorios incluidos