



GA32.64MF

Display matricial monocolor de alto brillo.





Descripción

- El modelo GA32.64MF dispone de una matriz de LEDs de 32 píxeles de alto por 64 píxeles de ancho.
- Su altura permite representar la información en una sola línea de 32 píxeles, 2 líneas de 16 píxeles o 4 líneas de 8 píxeles.
- LEDs ovales de muy alta luminosidad y gran ángulo de visión. Diseñado para ambientes de exterior.
- Dispone de sensor de luminosidad para ajustar de manera automática la intensidad de los LEDs según la luminosidad ambiente.
- Comunicación nativa mini USB.
- Permite escoger uno o dos módulos de comunicación según nuestras necesidades. Ver apartado "comunicaciones".
- Puede trabajar de manera opcional con un mando a distancia IR o RF para acceder a una serie de funciones específicas como ejecutar programas rápidamente.
- Software gratuito para Windows [Dynamic3](#). Permite modificar los textos, elegir el modo de aparición, utilizar campos como hora y fecha, crear nuestros eventos como días sin accidentes, guardar programas y/o ejecutarlos. Incluso podremos personalizar nuestros tipos de letras y gráficos.
- También dispone de varias opciones para la comunicación, integrando protocolos como el [ModBus](#) (ModBus RTU y ModBus TCP/IP) o un protocolo de integración rápido [TCP/IP – ASCII](#). Ver apartado de comunicaciones.
- El chasis está fabricado mediante el uso de varios perfiles de aluminio extrusionado, garantizando la máxima robustez del equipo así como su mínimo peso.
- Ventilación forzada de serie para incrementar la vida del equipo.
- La pintura del equipo se realiza mediante la tecnología de pintura electrostática, proporcionando una alta resistencia, durabilidad y calidad al equipo.
- Tanto el hardware como el software han sido creados por MP Electronics, fomentando el desarrollo y la producción a nivel nacional.







Especificaciones técnicas





VISUALIZACIÓN	GA32.64MF
Nº líneas	1 de 439 mm, 2 de 216 mm o 4 de 102 mm
Nº caracteres estáticos	3 en 1 línea / 8 en 2 líneas / 10 en 4 líneas
Nº píxeles	32 x 64
Área visualización	885 x 439 mm
Diámetro del LED	5 mm
Luminosidad	Interior o exterior
Color	Monocolor rojo (blanco ámbar opcional)
Distancia legibilidad máxima	175 m
Ángulo de visibilidad	120°
ELÉCTRICAS	
Microprocesador	32 bits
Alimentación	230V AC +/- 15 % / 50hz (12 o 24 V DC opcionalmente)
Consumo máximo	170 w
Temperatura de trabajo	Temperatura entre -10 y +60 °C
Tipo de alimentación	Fuente de alimentación conmutada incorporada en el interior

Comunicaciones



Todos los modelos disponen de un conector mini USB de serie. Además, podremos escoger uno de entre todos los siguientes módulos de comunicación para trabajar con el display.

MÓDULOS COMPATIBLES	
	MOD 232/485 Módulo de comunicación serie RS232 o RS485.
	MOD TCP/IP Módulo de comunicación TCP/IP.
	MOD 2 ENT ANG (ADC) Modulo con 2 entradas analógicas. Se pueden configurar las 2 entradas como 0 – 10 V o 4 – 20 mA de forma independiente.
	MOD REC GPS Permite la sincronización del reloj mediante GPS.
	MOD WiFi Módulo de comunicación inalámbrica WiFi.
	MOD 4ENDIG Módulo de de 4 entradas digitales para ejecución de programas.
	MOD 8ENDIG Módulo de de 8 entradas digitales para ejecución de programas.

PERIFERICOS	
	MD-IR Mando infrarrojo con un alcance máximo de unos 8 m.
	MD-RF Mando radiofrecuencia con un alcance máximo de unos 50 m.
	RELES Podremos activar uno o dos relés mediante software o protocolo.
	SENTEX Sonda específica para informar de la temperatura exterior.



PROTOCOLOS	
Protocolo DTPM	Protocolo nativo para gestionar las pantallas que permite utilizar todas las funcionalidades de usuario o integrador de las mismas.
Protocolo ModBus	Protocolo estándar de funcionalidad reducida que permite implementar las pantallas en sistemas industriales, como PLC's, de una forma rápida y sencilla.
Protocolo TCP-ASCII	Protocolo derivado del DTPM con una funcionalidad reducida, pero de muy fácil integración.

Software

Dynamic 3 (Windows): Software gratuito para la edición y gestión de las pantallas LED MP. Se puede descargar en nuestra página web, sección descargas o directamente (<http://www.mpelectronics.es/descarga/>). Requiere permisos de Administrador.



Con este software podremos:

- Agregar texto con diferentes tipos de fuente y modos de aparición en pantalla en una o varias ventanas.
- Utilizar "Tokens" de tiempo (hora, fecha, etc.), eventos (días sin accidentes) y variables.
- Guardar y ejecutar programas almacenados en la pantalla e incluso crear un calendario donde se ejecutarán varios programas en un periodo de tiempo definido.
- Personalizar fuentes de texto y gráficos.

MP Tools (Windows): Completo software para la configuración de todas las posibilidades de la pantalla y herramienta imprescindible para la ayuda a integradores. Requiere permisos de Administrador.



Dimensiones

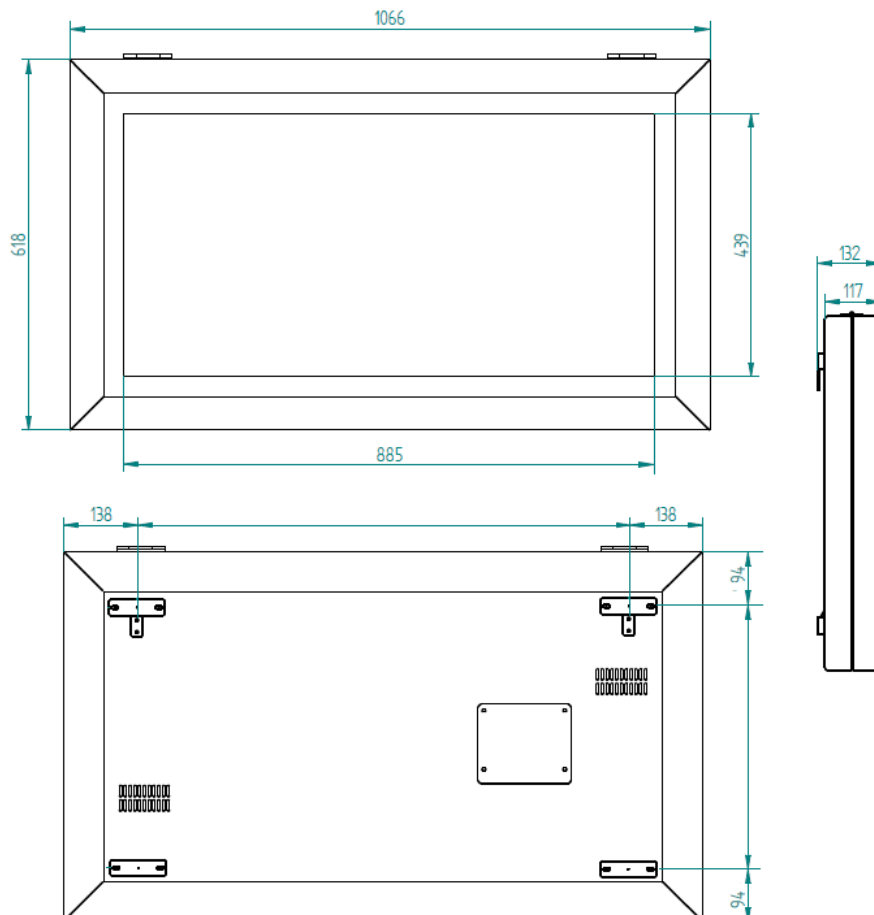



CONSTRUCTIVAS	GA32.64MF
Chasis	
Largo x Alto	1066 x 618 mm
Fondo	117 mm (132 mm con soportes)
Peso aproximado	22 Kg
Grado de protección	IP54
Material del frontal	Metacrilato
Material del chasis	Aluminio extrusionado
Color del chasis	Negro
Sujeción	Mediante accesorios incluidos